

# Doppelstabmattenzaun Typ 5/6er-Klasse mit Pfostentyp B



Stand 08.2021

## Doppelstabmattenzaun Typ 5/6er Klasse

Die senkrechten und waagerechten Gitterstäbe sind miteinander im Kreuzverbund punktgeschweißt.  
senkrechter Draht: **d 5 mm**, waagerechte Drähte doppel: **d 6 mm**

Mattenlänge ca. 2510 mm, Überstände ca. 30 mm, Maschenweite ca. 50x200 mm

feuerverzinkt DIN EN ISO 1461 oder feuerverzinkt DIN EN 10244-2 geschweißt nach DIN EN 10223-7 und pulverbeschichtet  
**Pfostentyp B** 60x40mm inkl. Ku.-Sockel, Gewindeniete, Gegenplatte, V2A Schraube und Ku.-Kappe

Art.-Nr.	Gitterhöhe in mm	Anzahl der Befestigung	Mindestbestellstück	Matte EUR/Stk	roh	verz. am Lager	feuerverzinkt		6005 am Lager	7016 am Lager	verzinkt und pulverbeschichtet Farben: grün RAL 6005, anthrazit RAL 7016	
							Matte EUR/Stk.	Pfosten EUR/Stk.			Matte EUR/Stk.	Pfosten EUR/Stk.
DSM-5-08	830	3	1	auf Anfrage			51,30	25,40	X	X	45,70	25,40
DSM-5-10	1030	4	1	auf Anfrage	X		54,50	28,30	X	X	54,80	28,30
DSM-5-12	1230	4	1	auf Anfrage	X		64,10	29,70	X	X	63,80	29,70
DSM-5-14	1430	4	1	auf Anfrage	X		73,20	32,20	X	X	73,10	32,20
DSM-5-16	1630	5	1	auf Anfrage	X		82,80	35,90	X	X	82,10	35,90
DSM-5-18	1830	5	1	auf Anfrage	X		91,00	37,70	X	X	91,40	44,60
DSM-5-20	2030	5	1	88,00	X		100,20	39,80	X	X	101,00	47,90
DSM-5-22	2230	6	1	auf Anfrage			136,10	65,20			132,80	72,50
DSM-5-24	2430	6	1	auf Anfrage			145,80	68,80			145,80	76,10

# Doppelstabmattenzaun Typ 8er-Klasse mit Pfostentyp B + Flacheisenleiste Typ C

## Doppelstabmattenzaun Typ 8er Klasse

Die senkrechten und waagerechten Gitterstäbe sind miteinander im Kreuzverbund punktgeschweißt.  
senkrechter Draht: **d 6 mm**, waagerechte Drähte doppel: **d 8 mm**

Mattenlänge ca. 2510 mm, Überstände ca. 30 mm, Maschenweite ca. 50x200 mm

feuerverzinkt DIN EN ISO 1461 oder feuerverzinkt DIN EN 10244-2 geschweißt nach DIN EN 10223-7 und pulverbeschichtet  
**Pfostentyp B** 60x40mm inkl. Ku.-Sockel, Gewindeniete, V2A Schraube und Ku.-Kappe, Flacheisenleiste Typ C

Art.-Nr.	Gitterhöhe in mm	Anzahl der Befestigung	Mindestbestellstück	verz. am Lager	feuerverzinkt			6005 am Lager	7016 am Lager	verzinkt und pulverbeschichtet Farben: grün RAL 6005, anthrazit RAL 7016		
					Matte EUR/Stk.	Pfosten EUR/Stk.	Flacheisenleiste Typ C			Matte EUR/Stk.	Pfosten EUR/Stk.	Flacheisenleiste Typ C
DSM-8-08	830	3	1		75,60	25,40	14,00			78,30	25,40	16,20
DSM-8-10	1030	4	1		80,70	28,30	14,70	X	X	81,10	28,30	17,10
DSM-8-12	1230	4	1		95,00	29,70	17,40	X	X	94,80	29,70	20,30
DSM-8-14	1430	4	1		108,30	32,20	20,30	X	X	108,70	32,20	23,60
DSM-8-16	1630	5	1		122,50	35,90	23,10	X	X	122,50	35,90	27,00
DSM-8-18	1830	5	1		134,40	37,70	25,90	X	X	136,70	44,60	30,20
DSM-8-20	2030	5	1		148,00	39,80	28,60	X	X	150,90	47,90	33,50
DSM-8-22	2230	6	1		197,60	65,20	auf Anfrage			197,60	72,50	auf Anfrage
DSM-8-24	2430	6	1		213,80	68,80	auf Anfrage			217,10	76,10	auf Anfrage

# Flachstabmattenzaun Typ 7er- Klasse

Pfosten Typ E-Lox FL

Mattenverbinder

Ecklösung durch Eckverbinder

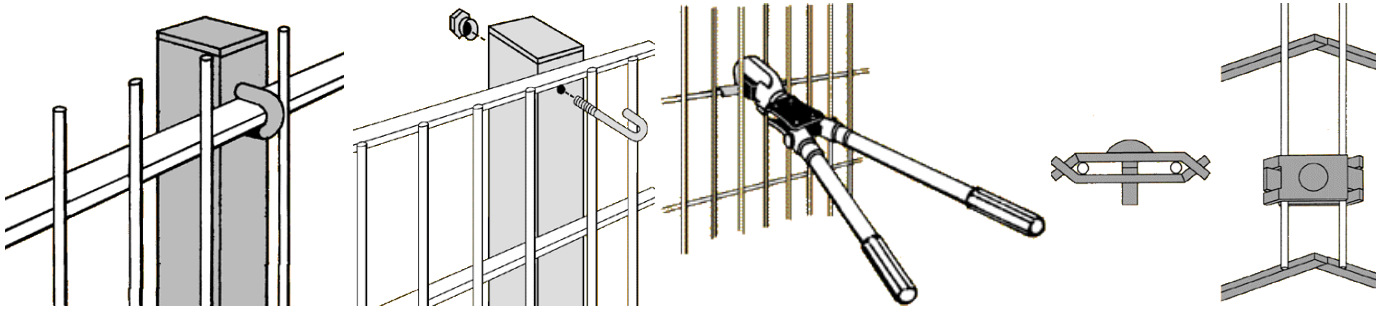

**Stand 08.2021**

### Flachstabmattenzaun

Die senkrechten und waagerechten Gitterstäbe sind miteinander im Kreuzverbund punktgeschweißt.  
 senkrechter Draht: d 5mm  
 waagerechtes Flacheisen 15x6mm  
 Mattenlänge: ca. 2500mm  
 Überstände: 30mm  
 Maschung: 50x200mm  
 Pfostentyp E-Lox FL 60x40mm inkl. Ku.- Kappe

Art.-Nr.	Gitterhöhe in mm	Anzahl Hakenschrauben	Anzahl Mattenverbinder	Mindestbestellstück	verz. am Lager	feuerverzinkt		6005 am Lager	7016 am Lager	verzinkt und pulverbeschichtet Farben: grün RAL 6005, anthrazit RAL 7016	
						Matte EUR/Stk.	Pfosten EUR/Stk.			Matte EUR/Stk.	Pfosten EUR/Stk.
FI-06	630	2	4	10		97,20	43,20			91,80	43,20
FI-08	830	3	5	10		118,80	51,30			108,00	51,30
FI-10	1030	3	6	5		126,90	56,70			137,70	56,70
FI-12	1230	3	7	5		135,00	62,10			159,30	62,10
FI-14	1430	4	8	5		153,90	72,90			180,90	72,90
FI-16	1630	4	9	5		183,60	81,00			189,00	81,00
FI-18	1830	4	10	5		194,40	83,70			197,10	83,70
FI-20	2030	5	11	5		232,20	91,80			251,10	91,80
FI-22	2230	5	12	10		237,60	105,30			299,70	105,30
FI-24	2430	6	13	10		261,90	113,40			313,20	113,40

### Befestigungsmaterial in Verpackungseinheiten

ZZ 1B	Hakenschraube M 8 x 90 für Pfostenstärke ca. 60 mm		50 Stück = 135,00 EUR
ZZ 1V	Mattenverbinder für Flachstabsysteme 90 mm		100 Stück = 135,00 EUR

Änderungen vorbehalten.

zzgl. MwSt.

# Profilmattenzaun Typ 4er- Klasse

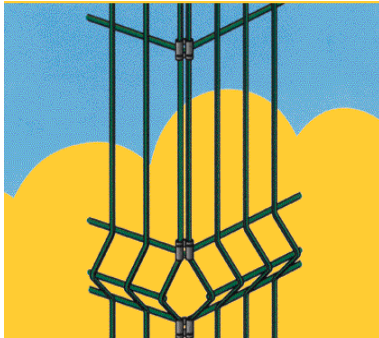
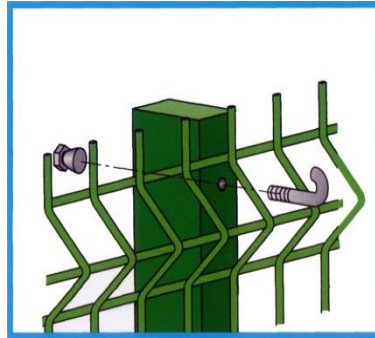
 Ecklösung durch  
Mattenverbinder

 Pfosten Typ E-Lox 3D  
Endlosmontage

 Nylofor 3D  
Nylofor 3M  
Nylofor 3D Essential

Stand 08.2021

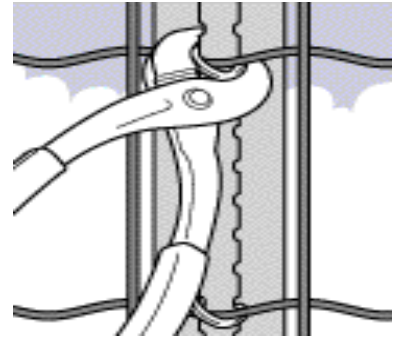
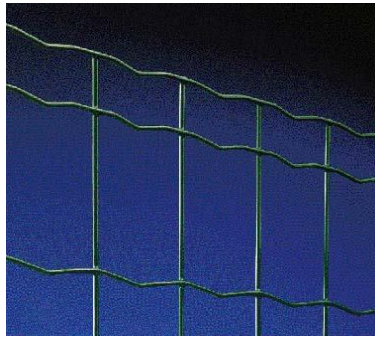
<b>Profilmattenzaun Nylofor 3D</b> Die senkrechten und waagerechten Gitterstäbe sind miteinander im Kreuzverbund punktgeschweißt senkrechter Draht d 5,0 mm, waagerechter Draht: d 5,0 mm Mattenlänge: ca. 2500 mm Maschung: 50x200 mm / Maschung an der Profilierung: 50x100 mm / Sickentiefe: ca. 34 mm Pfosten Typ E-Lox 3D 60 x 40 x 2 mm inkl. Ku.- Kappe														
Typ Nylofor 3D								verz. am Lager	feuerverzinkt		6005 am Lager	7016 am Lager	verzinkt und pulverbeschichtet Farben: grün RAL 6005, anthrazit RAL 7016	
Art.-Nr.	Gitter- höhe mm	Anzahl Haken- schrau.	Anzahl Matten- verb.	Anzahl U- Bügel	Mindest- bestellstück				Matte EUR/Stk	Pfosten EUR/Stk.			Matte EUR/Stk.	Pfosten EUR/Stk.
					verz.	grün	anth.							
N3D-06	630	2	3	--	10	10	10	--	51,30				59,40	59,40
N3D-10	1030	3	4	--	5	1	1	78,30	56,70	X	X		64,80	48,60
N3D-12	1230	3	5	--	5	1	1	86,40	64,80	X	X		70,20	54,00
N3D-15	1530	4	5	--	5	1	5	110,70	72,90	X			91,80	62,10
N3D-17	1730	4	6	--	5	1	5	116,10	83,70	X			94,50	72,90
N3D-20	2030	5	6	--	5	1	5	140,40	91,80	X			113,40	78,30
N3D-24	2430	6	8	--	10	10	10	159,30	113,40				151,20	113,40
<b>Profilmattenzaun Nylofor 3M nur in grün RAL 6005</b> Die senkrechten und waagerechten Gitterstäbe sind miteinander im Kreuzverbund punktgeschweißt senkrechter Draht d 5,0 mm, waagerechter Draht: d 5,0 mm, Mattenlänge: ca. 3000 mm Maschung: 50x200 mm / Maschung an der Profilierung: 50x100 mm Pfosten Typ E-Lox 3D 60x40 mm inkl. Ku.- Kappe														
3M-12	1230	3	6	--	--	5	--						81,00	54,00
3M-15	1530	4	7	--	--	5	--						102,60	62,10
3M-17	1730	4	8	--	--	5	--						118,80	72,90
3M-20	2030	5	8	--	--	5	--						137,70	78,30
3M-24	2430	6	8	--	--	5	--						167,40	113,40
Befestigungsmaterial in Verpackungseinheiten														
ZZ 2A	Hakenschraube M 8 x 80 für Pfostenstärke ca. 60 mm								50 Stück = 114,00 EUR					
ZZ 2V	Mattenverbinder für Profilsysteme								100 Stück = 62,00 EUR					
<b>Profilmattenzaun Nylofor 3D Essential</b> Die senkrechten und waagerechten Gitterstäbe sind miteinander im Kreuzverbund punktgeschweißt senkrechter Draht d 4,0 mm, waagerechter Draht: d 5,0 mm, Mattenlänge: ca. 2500 mm Maschung: 50x200 mm / Maschung an der Profilierung: 50x100 mm Pfosten Typ A 60x40 mm inkl. Ku.- Kappe und U-Bügel														
ESS-10	1030	--	--	2	--	50	50						51,30	auf Anfrage
ESS-12	1230	--	--	2	--	50	50						56,70	auf Anfrage
ESS-15	1530	--	--	3	--	50	50						70,20	auf Anfrage
ESS-17	1730	--	--	3	--	1	50			X			81,00	auf Anfrage
ESS-19	1930	--	--	3	--	1	50			X			83,70	auf Anfrage

# Gitterzaun Typ 2er- Klasse



Stand 08.2021

Pantanet Family grün 6073BF Gitterzaun aus verzinkten Drähten punktgeschweißt, verzinkt und kunststoffbeschichtet. Maschenweite: 101,6 x 50,8 mm, Drahtdurchmesser: horizontal 2,5 mm vertikal 2,5 mm Zaunabschluss ohne Spitzen					
Artikelnummer	Zaunhöhe in mm	Rollenlänge in m	Mindestbestellstück	grün 6073BF	EUR/Rolle
Pf-6073-06	610	25	1		118,00
Pf-6073-08	810	25	1		156,00
Pf-6073-10	1020	25	1	X	179,00
Pf-6073-12	1220	25	1	X	217,00
Pf-6073-15	1520	25	1	X	271,00
Pf-6073-18	1830	25	1	X	326,00
Pf-6073-20	2030	25	1	X	357,00
Pantanet Family <b>BF7016 anthrazit Metallic</b> Gitterzaun aus verzinkten Drähten punktgeschweißt, verzinkt und kunststoffbeschichtet. Maschenweite: <b>101,6 x 50,8 mm</b> , Drahtdurchmesser: horizontal <b>2,5 mm</b> vertikal <b>2,5 mm</b> Zaunabschluss ohne Spitzen					
Pf-7016-06	610	25	1		118,00
Pf-7016-08	810	25	1		156,00
Pf-7016-10	1020	25	1	X	179,00
Pf-7016-12	1220	25	1	X	217,00
Pf-7016-15	1520	25	1	X	271,00
Pf-7016-18	1830	25	1		326,00
Pf-7016-20	2030	25	1		357,00
Fortinet Protect <b>grün RAL 6073</b> Gitterzaun aus verzinkten Drähten punktgeschweißt, verzinkt und kunststoffbeschichtet. Maschenweite: <b>50,8 x 50,8mm</b> Drahtdurchmesser: horizontal <b>2,5mm</b> vertikal <b>3,0mm</b> bis 1220mm Höhe ohne Überstand, ab 1500mm Höhe mit Überstand					
Fp-6073-10	1020	25	1		285,00
Fp-6073-12	1220	25	1		328,00
Fp-6073-15	1500	25	1		459,00
Fp-6073-18	1800	25	1		550,00
Fp-6073-20	2010	25	1		608,00
Fp-6073-25	2510	25	1		725,00

Änderungen vorbehalten.

zzgl. MwSt.

# Pfosten für Gitterzaun Typ 2er- Klasse

Pfosten mit Montageschiene

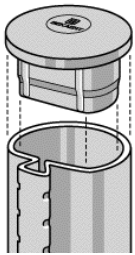

Clipse



Strebe inkl. Pfosten

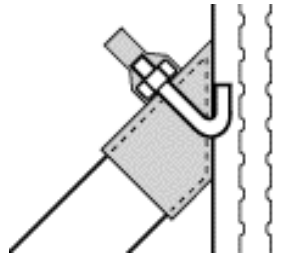

Pfosten mit Spanndraht

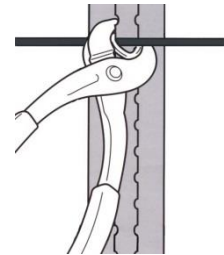

Stand 08.2021

## Pfosten mit Montageschiene grün RAL 6005

für Maschendraht und Gitterzaun inkl. Kunststoffkappe, verzinkt und beschichtet

Art.-Nr.	Länge in mm	Durchmesser in mm	Farbe	Mindestbestellstück	am Lager	EUR/Stück
MO-6073-48-15	1500	48	grün	1	X	24,60
MO-6073-48-17	1700	48	grün	1	X	27,50
MO-6073-48-20	2000	48	grün	1	X	32,00
MO-6073-48-23	2300	48	grün	1	X	37,20
MO-6073-48-25	2500	48	grün	1	X	41,40
MO-6073-48-27	2700	48	grün	1	X	48,90
MO-6073-48-30	3000	48	grün	6 (VE 2 St.)		55,60
MO-7016-48-15	1500	48	anthrazit	1	X	28,60
MO-7016-48-17	1700	48	anthrazit	1	X	32,00
MO-7016-48-20	2000	48	anthrazit	1	X	37,20
MO-7016-48-23	2300	48	anthrazit	1	X	43,20
MO-7016-48-25	2500	48	anthrazit	1		48,10
MO-6073-60-23	2300	60	grün	1	X	63,30
MO-6073-60-25	2500	60	grün	1	X	69,10
MO-6073-60-27	2700	60	grün	6 (VE 2 St.)		75,60
MO-6073-60-30	3000	60	grün	6 (VE 2 St.)		81,70
MO-6073-60-35	3500	60	grün	6 (VE 2 St.)		96,20

## Streben grün RAL 6005

aus Stahlrohr mit Hakenschraube und Kunststoffabdeckkappe, zum Anschrauben der Streben an den Spannpfosten

SMO-6073-38-15	1500	38	grün	1	X	35,10
SMO-6073-38-17	1700	38	grün	1	X	37,80
SMO-6073-38-20	2000	38	grün	1	X	40,50
SMO-6073-38-25	2500	38	grün	1	X	45,90
SMO-6073-38-30	3000	38	grün	1	X	67,50
SMO-6073-38-35	3500	48	grün	10 (VE 2 St.)		113,40
SMO-6073-38-40	4000	48	grün	10 (VE 2 St.)		126,90
SMO-6073-38-47	4700	48	grün	10 (VE 2 St.)		164,70

## Zubehör

MO-7016-ST	Strebenkopf mit Schelle Verwendung der Pfosten anthrazit als Strebe / VE=2 Stück	X	17,00
ZZ-11-01	V²A Clipse für Pfosten mit Montageschiene VE= 250 St.	X	56,00
ZZ-11-02	V²A Clipse für Pfosten mit Montageschiene VE= 500 St.	X	91,00
ZZ-06-01	Montagezangen für: Bekacclip - Pfosten	X	75,00
ZZ-06-04	Krippzange ( für Pantanet)	X	72,00
ZZ-07-01	Spannkamm ( für Pantanet): Länge 1200mm	X	159,00
ZZ-07-02	Spannkamm ( für Pantanet): Länge 2000mm	X	228,00
ZZ-07-03	Hand-Spannkamm ( für Pantanet): Länge 200mm aus PVC	X	33,00

Änderungen vorbehalten.

zzgl. MwSt.

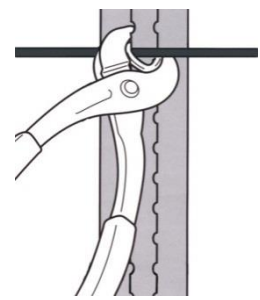
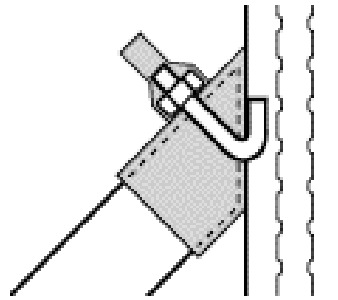
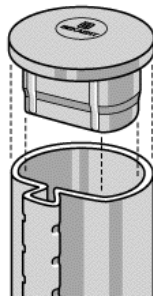
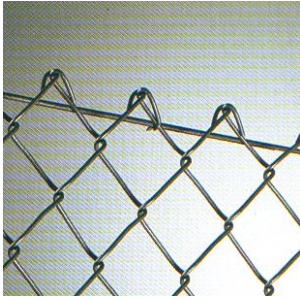

Stand 08.2021

<b>Maschendraht</b> ( Rolle zu 25m )									
				am Lager	dickverzinkt	verzinkt und Plast ummantelt anthrazit	grün 2,8 mm am Lager	verzinkt und Plast ummantelt grün	
Art.-Nr.	Höhe in mm	Maschenweite in mm	Mindestbestellstück		Drahtstärke 2,5 mm EUR / Rolle	Drahtstärke 2,8 mm EUR / Rolle		Drahtstärke 2,8 mm EUR / Rolle	Drahtstärke 3,1 mm EUR / Rolle
MA-5-080	800	50x50	1		--	110,00		110,00	134,00
MA-5-100	1000	50x50	1		216,00	124,00	X	124,00	166,00
MA-5-125	1250	50x50	1		268,00	154,00	X	154,00	208,00
MA-5-150	1500	50x50	1		322,00	186,00	X	186,00	248,00
MA-5-175	1750	50x50	1		376,00	216,00	X	216,00	290,00
MA-5-200	2000	50x50	1		430,00	246,00	X	246,00	332,00
<b>Spanndrähte</b>									
					verzinkt	verzinkt und Plast ummantelt			
Art.-Nr.	Dm in mm	Ring mit ca. ... m	Mindestbestellstück		EUR / Ring	grün EUR / Ring	anthrazit EUR / Ring		
SP-3,1-1000-110	3,1	110	1	X	44,00	--	--		
SP-3,1-6005-055	3,1	55	1	X	--	12,30	--		
SP-3,1-6005-110	3,1	110	1	X	--	22,80	--		
SP-3,8-6005-055	3,8	55	1	X	--	15,20	--		
SP-3,8-6005-110	3,8	110	1	X	--	29,00	--		
SP-3,8-7016-110	3,8	110	1	X	--	--	31,90		
<b>Bindedrähte</b>									
BI-1,4-1000-100	1,4	100	1	X	12,00	--	--		
BI-2,0-6005-050	2,0	50	1	X	--	10,20	--		
BI-2,0-6005-100	2,0	100	1	X	--	18,80	--		
BI-2,0-7016-100	2,0	100	1	X	--	--	18,80		
<b>Drahtspanner</b>									
DS-1000-2			1	X	2,90	--	--		
DS-6005-2			1	X	--	2,90	--		
DS-7016-2			1	X	--	--	2,90		
<b>Stacheldraht</b> dm 1,6mm / 2-dräftig, 4-spitzig									
SD-1000-250		250	1	X	102,00	--	--		
SD-6005-200		200	1	X	--	102,00	--		
SD-9005-100		200	1		--	--	102,00		

Änderungen vorbehalten.

zzgl. MwSt.

# Gabionenpfosten

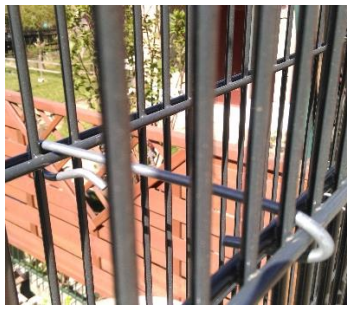
**Stand 08.2021**

<b>Gabionenpfosten</b> feuerverzinkt DIN EN ISO 1461 oder bandfeuerverzinkt und pulverbeschichtet <b>Pfostentyp G</b> 120x40x3 mm inkl. Ku.-Sockel, Gewindeste, 2x Deckleiste, V2A Innensechskantschrauben und Ku.-Kappe								
Art.-Nr.	für Gitterhöhe in mm	Pfostenlänge in mm	Abmessung in mm	Mindestbestellstück	Anzahl der empfohlenen Abstandhalter pro Feld	Pfosten Typ G EUR/Stück	Pfosten Typ G EUR/Stück	
						feuerverzinkt	verzinkt und pulverbeschichtet Farbe: grün RAL 6005 / anthrazit RAL 7016	
PF-G-10	1030	1800	120x40x3	1	15	auf Anfrage	auf Anfrage	
PF-G-12	1230	2000	120x40x3	1	18	auf Anfrage	auf Anfrage	
PF-G-14	1430	2200	120x40x3	1	21	auf Anfrage	auf Anfrage	
PF-G-16	1630	2400	120x40x3	1	24	auf Anfrage	auf Anfrage	
PF-G-18	1830	2600	120x40x3	1	27	auf Anfrage	auf Anfrage	
PF-G-20	2030	2800	120x40x3	1	30	auf Anfrage	auf Anfrage	
Befestigungsmaterial, Abstandhalter (Haken) für DSM untereinander Alle Haken müssen einseitig nach der Montage zugebogen werden. Die im Angebot enthaltenen Mengen der Haken sind ein Richtwert. Die genaue Ausführungsplanung erfolgt durch den Kunden (runde Steine/flache Steine). Sich daraus ergebende Mengenveränderungen werden vom Kunden eigenverantwortlich festgelegt.								
PF-G-Haken	Haken							3,00

# Ballfangpfosten

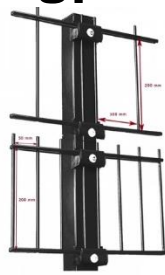
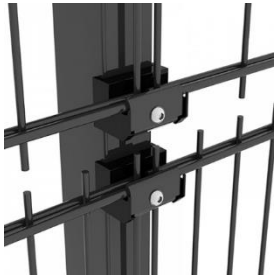

<b>Ballfangpfosten</b> mit Klirrschutz entspr. den Anforderungen nach § 3 der 18. BImSchV / Pfostentyp B1								
Art.-Nr.	für Gitterhöhe in mm	Pfostenlänge in mm	Abmessung in mm	Mindestbestellstück	zu bestellendes Zubehör pro Pfosten in Stück	Pfosten Typ B1 EUR/Stück	Pfosten Typ B1 EUR/Stück	
						feuerverzinkt	verzinkt und pulverbeschichtet Farbe: grün RAL 6005 / anthrazit RAL 7016	
PF-BA-31	3100	3800	70x50x2	10	10	auf Anfrage	auf Anfrage	
PF-BA-41	4100	4800	80x50x3	10	12	auf Anfrage	auf Anfrage	
PF-BA-51	5170	6000	100x50x3	10	16	auf Anfrage	auf Anfrage	
PF-BA-61	6170	7000	120x50x4	10	18	auf Anfrage	auf Anfrage	
Befestigungsmaterial in Verpackungseinheiten								
ZZ 8K	Zubehörset RAL 9005 für Ballfangpfosten 12 Stück pro Set							auf Anfrage
ZZ 8L	Zubehörset RAL 9005 für Ballfangpfosten 18 Stück pro Set							auf Anfrage
ZZ 8M	Metallklammerset RAL 9005 für Eckballfangpfosten 18 Stück pro Set - Links oder rechts bitte angeben!							auf Anfrage

# Doppelstabmattenzaun Typ Klassik

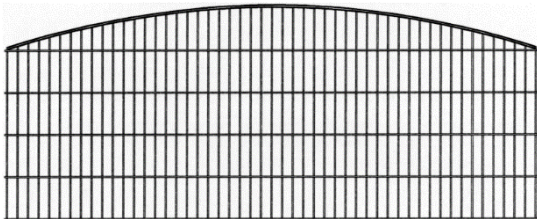

Klassik Berlin

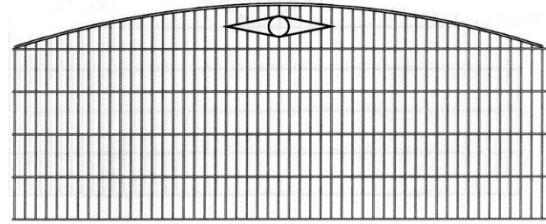

Klassik Chemnitz

Stand 01.2017

## Doppelstabmattenzaun Typ Klassik Berlin / Chemnitz

Die senkrechten und waagerechten Gitterstäbe sind miteinander im Kreuzverbund punktgeschweißt.  
 Mattenlänge: ca. 2510 mm

Pfosten 60x40x2 mm inkl. Ku.-Sockel, Gewindeniete, Gegenplatte, V2A Schraube und Ku.-Kappe

### Pfostentyp B

Die Mattenhöhe wird an der höchsten Stelle des Bogens gemessen.			feuerverzinkt		verzinkt und pulverbeschichtet Farben: grün RAL 6005	
Art.-Nr.	Gitterhöhe in mm	Maschen ca. in mm	Matte EUR/Stk.	Pfosten EUR/Stk.	Matte EUR/Stk.	Pfosten EUR/Stk.
BDBv/p8	800	50x200	auf Anfrage	auf Anfrage	auf Anfrage	auf Anfrage
BDBv/p10	1000	50x200	auf Anfrage	auf Anfrage	auf Anfrage	auf Anfrage
BDBv/p12	1200	50x200	auf Anfrage	auf Anfrage	auf Anfrage	auf Anfrage
BDBv/p14	1400	50x200	auf Anfrage	auf Anfrage	auf Anfrage	auf Anfrage
BDBv/p16	1600	50x200	auf Anfrage	auf Anfrage	auf Anfrage	auf Anfrage
BDBv/p18	1800	50x200	auf Anfrage	auf Anfrage	auf Anfrage	auf Anfrage
BDBv/p20	2000	50x200	auf Anfrage	auf Anfrage	auf Anfrage	auf Anfrage

**Aufpreis für Zierkugel auf Pfosten auf Anfrage / Aufpreis für Passfelder auf Anfrage**



Klassik Rostock

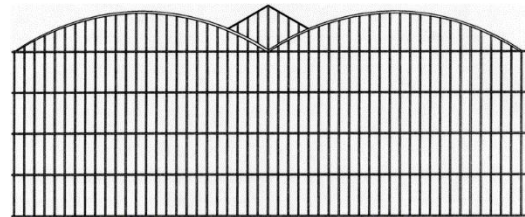

Klassik Koblenz

## Doppelstabmattenzaun Typ Klassik Rostock / Koblenz

Die Mattenhöhe wird an der höchsten Stelle des Bogens gemessen.			feuerverzinkt		verzinkt und pulverbeschichtet Farben: grün RAL 6005	
Art.-Nr.	Gitterhöhe in mm	Maschen ca. in mm	Matte EUR/Stk.	Pfosten EUR/Stk.	Matte EUR/Stk.	Pfosten EUR/Stk.
HDBv/p8	800	50x200	auf Anfrage	auf Anfrage	auf Anfrage	auf Anfrage
HDBv/p10	1000	50x200	auf Anfrage	auf Anfrage	auf Anfrage	auf Anfrage
HDBv/p12	1200	50x200	auf Anfrage	auf Anfrage	auf Anfrage	auf Anfrage
HDBv/p14	1400	50x200	auf Anfrage	auf Anfrage	auf Anfrage	auf Anfrage
HDBv/p16	1600	50x200	auf Anfrage	auf Anfrage	auf Anfrage	auf Anfrage
HDBv/p18	1800	50x200	auf Anfrage	auf Anfrage	auf Anfrage	auf Anfrage
HDBv/p20	2000	50x200	auf Anfrage	auf Anfrage	auf Anfrage	auf Anfrage

**Aufpreis für Zierkugel auf Pfosten auf Anfrage / Aufpreis für Passfelder auf Anfrage**

Änderungen vorbehalten.

zzgl. MwSt.



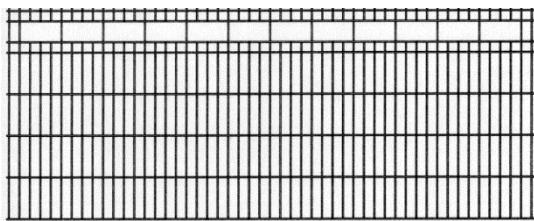

Klassik Gera

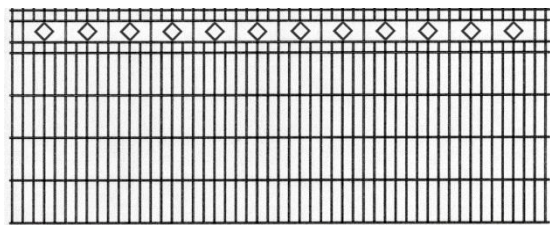

Klassik Bremen

Stand 01.2017

**Doppelstabmattenzaun Typ Klassik Gera / Bremen**

Art.-Nr.	Gitterhöhe in mm	Maschen ca. in mm	feuerverzinkt		verzinkt und pulverbeschichtet Farben: grün RAL 6005	
			Matte EUR/Stk.	Pfosten EUR/Stk.	Matte EUR/Stk.	Pfosten EUR/Stk.
RDBv/p8	800	50x200	auf Anfrage	auf Anfrage	auf Anfrage	auf Anfrage
RDBv/p10	1000	50x200	auf Anfrage	auf Anfrage	auf Anfrage	auf Anfrage
RDBv/p12	1200	50x200	auf Anfrage	auf Anfrage	auf Anfrage	auf Anfrage
RDBv/p14	1400	50x200	auf Anfrage	auf Anfrage	auf Anfrage	auf Anfrage
RDBv/p16	1600	50x200	auf Anfrage	auf Anfrage	auf Anfrage	auf Anfrage
RDBv/p18	1800	50x200	auf Anfrage	auf Anfrage	auf Anfrage	auf Anfrage
RDBv/p20	2000	50x200	auf Anfrage	auf Anfrage	auf Anfrage	auf Anfrage

**Aufpreis für Zierkugel auf Pfosten auf Anfrage / Aufpreis für Passfelder auf Anfrage**

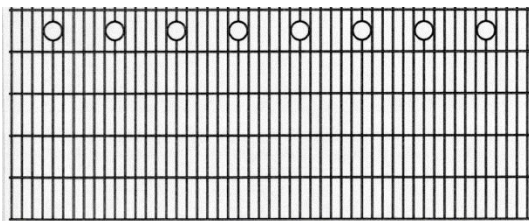

Klassik Kassel

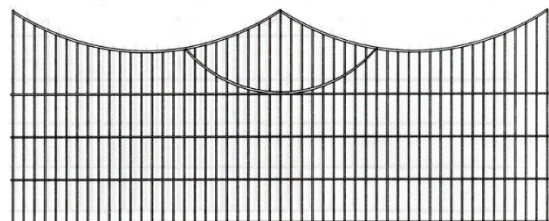

Klassik München

**Doppelstabmattenzaun Typ Klassik Kassel / München**

Die Mattenhöhe wird an der höchsten Stelle des Bogens gemessen.			feuerverzinkt		verzinkt und pulverbeschichtet Farben: grün RAL 6005	
Art.-Nr.	Gitterhöhe in mm	Maschen ca. in mm	Matte EUR/Stk.	Pfosten EUR/Stk.	Matte EUR/Stk.	Pfosten EUR/Stk.
LDBv/p8	800	50x200	auf Anfrage	auf Anfrage	auf Anfrage	auf Anfrage
LDBv/p10	1000	50x200	auf Anfrage	auf Anfrage	auf Anfrage	auf Anfrage
LDBv/p12	1200	50x200	auf Anfrage	auf Anfrage	auf Anfrage	auf Anfrage
LDBv/p14	1400	50x200	auf Anfrage	auf Anfrage	auf Anfrage	auf Anfrage
LDBv/p16	1600	50x200	auf Anfrage	auf Anfrage	auf Anfrage	auf Anfrage
LDBv/p18	1800	50x200	auf Anfrage	auf Anfrage	auf Anfrage	auf Anfrage
LDBv/p20	2000	50x200	auf Anfrage	auf Anfrage	auf Anfrage	auf Anfrage

**Aufpreis für Zierkugel auf Pfosten auf Anfrage / Aufpreis für Passfelder auf Anfrage**

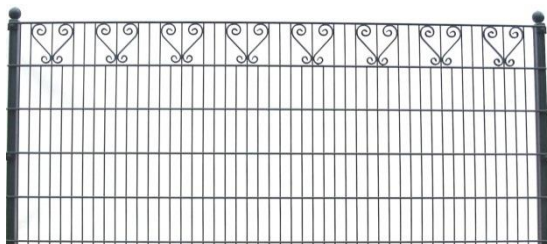

Klassik Dresden

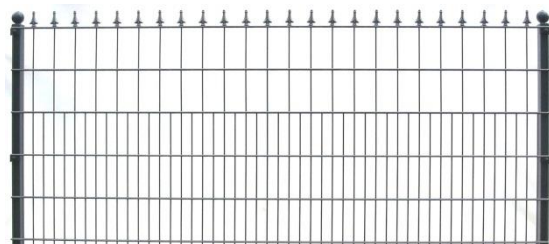

Klassik Rosenheim

**Doppelstabmattenzaun Typ Klassik Dresden / Rosenheim**

Art.-Nr.	Gitterhöhe in mm	Maschen ca. in mm	feuerverzinkt		verzinkt und pulverbeschichtet Farben: grün RAL 6005	
			Matte EUR/Stk.	Pfosten EUR/Stk.	Matte EUR/Stk.	Pfosten EUR/Stk.
DDBv/p8	800	50x200	auf Anfrage	auf Anfrage	auf Anfrage	auf Anfrage
DDBv/p10	1000	50x200	auf Anfrage	auf Anfrage	auf Anfrage	auf Anfrage
DDBv/p12	1200	50x200	auf Anfrage	auf Anfrage	auf Anfrage	auf Anfrage
DDBv/p14	1400	50x200	auf Anfrage	auf Anfrage	auf Anfrage	auf Anfrage
DDBv/p16	1600	50x200	auf Anfrage	auf Anfrage	auf Anfrage	auf Anfrage
DDBv/p18	1800	50x200	auf Anfrage	auf Anfrage	auf Anfrage	auf Anfrage
DDBv/p20	2000	50x200	auf Anfrage	auf Anfrage	auf Anfrage	auf Anfrage



**Aufpreis für Zierkugel auf Pfosten auf Anfrage / Aufpreis für Passfelder auf Anfrage**

# 1 und 2-flg. Tore Typ C-Klasse

**Stand 04.2020**

## 1 und 2-flügelige Tore Typ C-Klasse

Die Toranlage ist eine hochwertige, durchbiegsichere und verwindungsfreie Konstruktion.  
 zweidimensional verstellbare Gehänge verschraubt 90° öffnend  
 Alu-Drücker, Schloss, Profilzylinder vorgerichtet, Mittelverriegelung (nur bei 2-flg. Tor), Zaunanschluss,  
 Öffnungsrichtung variabel, Anbauteile beigelegt, (ohne Seitenfeststeller)  
 Rahmenfüllung DSM, Rahmen RP 40 x 40, Torpfosten aus Quadratrohr

Artikelnummer	Breite in mm	Höhe in mm	verz. am Lager	feuerverzinkt EUR/Stück	6005 am Lager		7016 am Lager	feuerverzinkt und pulverbeschichtet Farben: grün RAL 6005 Farben: anthrazit RAL 7016 EUR/Stück
T-C-10-10	1030	1000	X	482,00	X	X		514,00
T-C-10-12	1030	1200	X	503,00	X	X		535,00
T-C-10-14	1030	1400	X	545,00	X	X		583,00
T-C-10-16	1030	1600	X	559,00	X	X		601,00
T-C-10-18	1030	1800	X	575,00	X	X		620,00
T-C-10-20	1030	2000	X	596,00	X	X		643,00
T-C-12-10	1250	1000			X	X		560,00
T-C-12-12	1250	1200			X	X		585,00
T-C-12-14	1250	1400			X	X		636,00
T-C-12-16	1250	1600			X	X		656,00
T-C-12-18	1250	1800			X	X		677,00
T-C-12-20	1250	2000			X	X		702,00
T-C-15-10	1550	1000			X	X		819,00
T-C-15-12	1550	1200			X	X		849,00
T-C-15-14	1550	1400			X	X		904,00
T-C-15-16	1550	1600			X	X		923,00
T-C-15-18	1550	1800			X	X		943,00
T-C-15-20	1550	2000			X	X		982,00
T-C-30-10	3070	1000			X	X		1.072,00
T-C-30-12	3070	1200			X	X		1.125,00
T-C-30-14	3070	1400			X	X		1.219,00
T-C-30-16	3070	1600						1.246,00
T-C-30-18	3070	1800						1.278,00
T-C-30-20	3070	2000			X			1.324,00
T-C-40-08	4070	1000						1.398,00
T-C-40-10	4070	1200						1.478,00
T-C-40-12	4070	1400						1.558,00
T-C-40-14	4070	1600						1.590,00
T-C-40-16	4070	1800						1.636,00
T-C-40-18	4070	2000						1.717,00
TZ 5 TZ 5 A	1 Stück Toranschlusswinkel 1 Stück selbstbohrende Schraube					X		11,20
TZ 11	Bodenhülse für Mittelfeststeller zum Einbetonieren					X		55,00
TZ 16	Seitenfeststeller zum Einbetonieren					X		85,00

# 1-flg. Tore Typ D-Klasse

**Stand 11.2019**

## 1-flügelige Tore Typ D-Klasse

Die Toranlage ist eine hochwertige, durchbiegsichere und verwindungsfreie Konstruktion.  
 dreidimensional verstellbare Gehänge verschraubt 180° öffnend  
 Alu-Drücker, Schloss, Profilzylinder vorgerichtet, Mittelverriegelung (nur bei 2-flg. Tor), Zaunanschluss,  
 Öffnungsrichtung variabel, Anbauteile beigelegt, (2-flg. inkl. Seitenfeststeller)  
 Rahmenfüllung DSM, Rahmen RP 60 x 40, Torpfosten aus Quadratrohr

Artikelnummer	Breite in mm	Höhe in mm	Pfostenmaß QR in mm	verz. am Lager	feuerverzinkt		7016 am Lager	<b>feuerverzinkt und pulverbeschichtet</b> Farben: grün RAL 6005 Farben: anthrazit RAL 7016 EUR/Stück	
					EUR/Stück	6005 am Lager			
T-D1-10-10	1000	1000	80		704,00			788,00	
T-D1-10-12	1000	1200	80		732,00			861,00	
T-D1-10-14	1000	1400	80		770,00			928,00	
T-D1-10-16	1000	1600	80		816,00			980,00	
T-D1-10-18	1000	1800	80		854,00			1.047,00	
T-D1-10-20	1000	2000	80		903,00			1.099,00	
T-D1-12-10	1250	1000	80		746,00			840,00	
T-D1-12-12	1250	1200	80		777,00			917,00	
T-D1-12-14	1250	1400	80		819,00			987,00	
T-D1-12-16	1250	1600	80		851,00			1.040,00	
T-D1-12-18	1250	1800	80		903,00			1.120,00	
T-D1-12-20	1250	2000	80		931,00			1.173,00	
T-D1-15-10	1520	1000	100		886,00			1.008,00	
T-D1-15-12	1520	1200	100		935,00			1.089,00	
T-D1-15-14	1520	1400	100		1.015,00			1.180,00	
T-D1-15-16	1520	1600	100		1.078,00			1.267,00	
T-D1-15-18	1520	1800	100		1.131,00			1.330,00	
T-D1-15-20	1520	2000	100		1.180,00			1.404,00	
T-D1-20-10	2020	1000	100		963,00			1.096,00	
T-D1-20-12	2020	1200	100		1.015,00			1.187,00	
T-D1-20-14	2020	1400	100		1.092,00			1.281,00	
T-D1-20-16	2020	1600	100		1.166,00			1.365,00	
T-D1-20-18	2020	1800	100		1.222,00			1.442,00	
T-D1-20-20	2020	2000	100		1.281,00			1.523,00	
TZ-06-03	Zackenleiste zum bauseitigem Aufschrauben 2m, verz./grün/anthrazit								142,00
TZ-08-01	Durchgreifschutz aus V2A 400 mm x 800 mm								151,00
TZ-10-03	E- Öffner für Locinoxschloss								335,00
TZ-11	Bodenhülse für Mittelfeststeller zum Einbetonieren							X	55,00
TZ-12-01	Drehtorschloss für 2 PZ (Locinox)								320,00
TZ-14-01	7er Dreikanteinsatz							X	160,00
TZ-15-01	Panikschloss (Locinox)								351,00
TZ-16	Seitenfeststeller zum Einbetonieren							X	85,00
TZ-20-09	Hydraulischer- Torschließer 180°								677,00
TZ-20-19	Drehorantriebsset für D-Klasse Tore								4112,00
TZ-21	Knaufgarnitur aus Alu für D-Klasse Tor, fest oder drehbar								130,00
TZ-26-013	Kindergartenknaufgarnitur für D/E-Klasse Tor Typ 1.0Schloss ähnlich								66,00



# 2-flg. Tore Typ D-Klasse (symmetrisch)



Stand 11.2019

## 2-flügelige Tore Typ D-Klasse (symmetrisch)

Die Toranlage ist eine hochwertige, durchbiegsichere und verwindungsfreie Konstruktion.  
 dreidimensional verstellbare Gehänge verschraubt 180° öffnend  
 Alu-Drücker, Schloss, Profilzylinder vorgerichtet, Mittelverriegelung (nur bei 2-flg. Tor), Zaunanschluss,  
 Öffnungsrichtung variabel, Anbauteile beigelegt, (2-flg. inkl. Seitenfeststeller)  
 Rahmenfüllung DSM, Rahmen RP 60 x 40, Torpfosten aus Quadratrohr

Artikelnummer	Breite in mm	Höhe in mm	Pfostenmaß QR in mm	verz. am Lager	feuerverzinkt	6005 am Lager	7016 am Lager	feuerverzinkt und pulverbeschichtet Farben: grün RAL 6005 Farben: anthrazit RAL 7016 EUR/Stück
					EUR/Stück			
T-D2-20-10	2000	1000	80		1.169,00			1.344,00
T-D2-20-12	2000	1200	80		1.211,00			1.463,00
T-D2-20-14	2000	1400	80		1.278,00			1.589,00
T-D2-20-16	2000	1600	80		1.355,00			1.680,00
T-D2-20-18	2000	1800	80		1.421,00			1.803,00
T-D2-20-20	2000	2000	80		1.509,00			1.887,00
T-D2-25-10	2500	1000	80		1.253,00			1.449,00
T-D2-25-12	2500	1200	80		1.302,00			1.579,00
T-D2-25-14	2500	1400	80		1.369,00			1.708,00
T-D2-25-16	2500	1600	80		1.425,00			1.799,00
T-D2-25-18	2500	1800	80		1.519,00			1.946,00
T-D2-25-20	2500	2000	80		1.558,00			2.034,00
T-D2-30-10	3000	1000	100		1.474,00			1.705,00
T-D2-30-12	3000	1200	100		1.540,00			1.831,00
T-D2-30-14	3000	1400	100		1.677,00			1.985,00
T-D2-30-16	3000	1600	100		1.782,00			2.139,00
T-D2-30-18	3000	1800	100		1.862,00			2.240,00
T-D2-30-20	3000	2000	100		1.943,00			2.363,00
T-D2-40-10	4000	1000	100		1.624,00			1.883,00
T-D2-40-12	4000	1200	100		1.698,00			2.027,00
T-D2-40-14	4000	1400	100		1.831,00			2.195,00
T-D2-40-16	4000	1600	100		1.950,00			2.331,00
T-D2-40-18	4000	1800	100		2.041,00			2.461,00
T-D2-40-20	4000	2000	100		2.139,00			2.601,00
T-D2-50-10	5010	1000	100		2.174,00			2.454,00
T-D2-50-12	5010	1200	100		2.265,00			2.576,00
T-D2-50-14	5010	1400	100		2.356,00			2.699,00
T-D2-50-16	5010	1600	100		2.450,00			2.821,00
T-D2-50-18	5010	1800	120		2.608,00			3.021,00
T-D2-50-20	5010	2000	120		2.706,00			3.150,00

Änderungen vorbehalten.

zzgl. MwSt.

# 2-flg. Tore Typ D-Klasse (asymmetrisch)

**Stand 11.2019**

## 2-flügelige Tore Typ D-Klasse (asymmetrisch)

Die Toranlage ist eine hochwertige, durchbiegsichere und verwindungsfreie Konstruktion.  
 dreidimensional verstellbare Gehänge verschraubt 180° öffnend  
 Alu-Drücker, Schloss, Profilzylinder vorgerichtet, Mittelverriegelung (nur bei 2-flg. Tor), Zaunanschluss,  
 Öffnungsrichtung variabel, Anbauteile beigelegt, (2-flg. inkl. Seitenfeststeller)  
 Rahmenfüllung DSM, Rahmen RP 60 x 40, Torpfosten aus Quadratrohr

Artikelnummer	Breite asymmetrisch in mm	Höhe in mm	Pfostenmaß QR in mm	verz. am Lager	feuerverzinkt	6005 am Lager	7016 am Lager	feuerverzinkt und pulverbeschichtet Farben: grün RAL 6005 Farben: anthrazit RAL 7016 EUR/Stück
					EUR/Stück			
T-D2-10+12-10	1000+1250	1000	80		1.264,00			1.432,00
T-D2-10+12-12	1000+1250	1200	80		1.309,00			1.558,00
T-D2-10+12-14	1000+1250	1400	80		1.379,00			1.691,00
T-D2-10+12-16	1000+1250	1600	80		1.449,00			1.782,00
T-D2-10+12-18	1000+1250	1800	80		1.533,00			1.922,00
T-D2-10+12-20	1000+1250	2000	80		1.600,00			2.009,00
T-D2-10+15-10	1000+1500	1000	100		1.435,00			1.624,00
T-D2-10+15-12	1000+1500	1200	100		1.498,00			1.761,00
T-D2-10+15-14	1000+1500	1400	100		1.607,00			1.915,00
T-D2-10+15-16	1000+1500	1600	100		1.712,00			2.048,00
T-D2-10+15-18	1000+1500	1800	100		1.792,00			2.167,00
T-D2-10+15-20	1000+1500	2000	100		1.887,00			2.282,00
T-D2-12+15-10	1250+1500	1000	100		1.477,00			1.680,00
T-D2-12+15-12	1250+1500	1200	100		1.544,00			1.820,00
T-D2-12+15-14	1250+1500	1400	100		1.656,00			1.974,00
T-D2-12+15-16	1250+1500	1600	100		1.747,00			2.107,00
T-D2-12+15-18	1250+1500	1800	100		1.845,00			2.240,00
T-D2-12+15-20	1250+1500	2000	100		1.911,00			2.356,00
T-D2-10+20-10	1000+2000	1000	100		1.512,00			1.715,00
T-D2-10+20-12	1000+2000	1200	100		1.579,00			1.862,00
T-D2-10+20-14	1000+2000	1400	100		1.687,00			2.020,00
T-D2-10+20-16	1000+2000	1600	100		1.799,00			2.146,00
T-D2-10+20-18	1000+2000	1800	100		1.887,00			2.279,00
T-D2-10+20-20	1000+2000	2000	100		1.988,00			2.405,00
T-D2-12+20-10	1250+2000	1000	100		1.554,00			1.771,00
T-D2-12+20-12	1250+2000	1200	100		1.628,00			1.922,00
T-D2-12+20-14	1250+2000	1400	100		1.736,00			2.083,00
T-D2-12+20-16	1250+2000	1600	100		1.834,00			2.205,00
T-D2-12+20-18	1250+2000	1800	100		1.936,00			2.352,00
T-D2-12+20-20	1250+2000	2000	100		2.016,00			2.478,00
T-D2-15+20-10	1500+2000	1000	100		1.614,00			1.838,00
T-D2-15+20-12	1500+2000	1200	100		1.687,00			1.978,00
T-D2-15+20-14	1500+2000	1400	100		1.827,00			2.142,00
T-D2-15+20-16	1500+2000	1600	100		1.943,00			2.289,00
T-D2-15+20-18	1500+2000	1800	100		2.034,00			2.408,00
T-D2-15+20-20	1500+2000	2000	100		2.125,00			2.545,00

Änderungen vorbehalten.

zzgl. MwSt.

# 2-flg. Tore Typ D-Klasse (symmetrisch)



Stand 11.2019

## 2-flügelige Tore Typ D-Klasse (symmetrisch)

Die Toranlage ist eine hochwertige, durchbiegsichere und verwindungsfreie Konstruktion.  
 dreidimensional verstellbare Gehänge verschraubt 180° öffnend  
 Alu-Drücker, Schloss, Profilzylinder vorgerichtet, Mittelverriegelung (nur bei 2-flg. Tor), Zaunanschluss,  
 Öffnungsrichtung variabel, Anbauteile beigelegt, (2-flg. inkl. Seitenfeststeller)  
 Rahmenfüllung DSM, Rahmen RP 60 x 40, Torpfosten aus Quadratrohr

Artikelnummer	Breite in mm	Höhe in mm	Pfostenmaß QR in mm	verz. am Lager	feuerverzinkt	6005 am Lager	7016 am Lager	feuerverzinkt und pulverbeschichtet Farben: grün RAL 6005 Farben: anthrazit RAL 7016 EUR/Stück
					EUR/Stück			
T-D2-20-10	2000	1000	80		1.169,00			1.344,00
T-D2-20-12	2000	1200	80		1.211,00			1.463,00
T-D2-20-14	2000	1400	80		1.278,00			1.589,00
T-D2-20-16	2000	1600	80		1.355,00			1.680,00
T-D2-20-18	2000	1800	80		1.421,00			1.803,00
T-D2-20-20	2000	2000	80		1.509,00			1.887,00
T-D2-25-10	2500	1000	80		1.253,00			1.449,00
T-D2-25-12	2500	1200	80		1.302,00			1.579,00
T-D2-25-14	2500	1400	80		1.369,00			1.708,00
T-D2-25-16	2500	1600	80		1.425,00			1.799,00
T-D2-25-18	2500	1800	80		1.519,00			1.946,00
T-D2-25-20	2500	2000	80		1.558,00			2.034,00
T-D2-30-10	3000	1000	100		1.474,00			1.705,00
T-D2-30-12	3000	1200	100		1.540,00			1.831,00
T-D2-30-14	3000	1400	100		1.677,00			1.985,00
T-D2-30-16	3000	1600	100		1.782,00			2.139,00
T-D2-30-18	3000	1800	100		1.862,00			2.240,00
T-D2-30-20	3000	2000	100		1.943,00			2.363,00
T-D2-40-10	4000	1000	100		1.624,00			1.883,00
T-D2-40-12	4000	1200	100		1.698,00			2.027,00
T-D2-40-14	4000	1400	100		1.831,00			2.195,00
T-D2-40-16	4000	1600	100		1.950,00			2.331,00
T-D2-40-18	4000	1800	100		2.041,00			2.461,00
T-D2-40-20	4000	2000	100		2.139,00			2.601,00
T-D2-50-10	5010	1000	100		2.174,00			2.454,00
T-D2-50-12	5010	1200	100		2.265,00			2.576,00
T-D2-50-14	5010	1400	100		2.356,00			2.699,00
T-D2-50-16	5010	1600	100		2.450,00			2.821,00
T-D2-50-18	5010	1800	120		2.608,00			3.021,00
T-D2-50-20	5010	2000	120		2.706,00			3.150,00

Änderungen vorbehalten.

zzgl. MwSt.

# 2-flg. Tore Typ D-Klasse (asymmetrisch)

**Stand 11.2019**

## 2-flügelige Tore Typ D-Klasse (asymmetrisch)

Die Toranlage ist eine hochwertige, durchbiegsichere und verwindungsfreie Konstruktion.  
 dreidimensional verstellbare Gehänge verschraubt 180° öffnend  
 Alu-Drücker, Schloss, Profilzylinder vorgerichtet, Mittelverriegelung (nur bei 2-flg. Tor), Zaunanschluss,  
 Öffnungsrichtung variabel, Anbauteile beigelegt, (2-flg. inkl. Seitenfeststeller)  
 Rahmenfüllung DSM, Rahmen RP 60 x 40, Torpfosten aus Quadratrohr

Artikelnummer	Breite asymmetrisch in mm	Höhe in mm	Pfostenmaß QR in mm	verz. am Lager	feuerverzinkt	6005 am Lager	7016 am Lager	feuerverzinkt und pulverbeschichtet Farben: grün RAL 6005 Farben: anthrazit RAL 7016 EUR/Stück
					EUR/Stück			
T-D2-10+12-10	1000+1250	1000	80		1.264,00			1.432,00
T-D2-10+12-12	1000+1250	1200	80		1.309,00			1.558,00
T-D2-10+12-14	1000+1250	1400	80		1.379,00			1.691,00
T-D2-10+12-16	1000+1250	1600	80		1.449,00			1.782,00
T-D2-10+12-18	1000+1250	1800	80		1.533,00			1.922,00
T-D2-10+12-20	1000+1250	2000	80		1.600,00			2.009,00
T-D2-10+15-10	1000+1500	1000	100		1.435,00			1.624,00
T-D2-10+15-12	1000+1500	1200	100		1.498,00			1.761,00
T-D2-10+15-14	1000+1500	1400	100		1.607,00			1.915,00
T-D2-10+15-16	1000+1500	1600	100		1.712,00			2.048,00
T-D2-10+15-18	1000+1500	1800	100		1.792,00			2.167,00
T-D2-10+15-20	1000+1500	2000	100		1.887,00			2.282,00
T-D2-12+15-10	1250+1500	1000	100		1.477,00			1.680,00
T-D2-12+15-12	1250+1500	1200	100		1.544,00			1.820,00
T-D2-12+15-14	1250+1500	1400	100		1.656,00			1.974,00
T-D2-12+15-16	1250+1500	1600	100		1.747,00			2.107,00
T-D2-12+15-18	1250+1500	1800	100		1.845,00			2.240,00
T-D2-12+15-20	1250+1500	2000	100		1.911,00			2.356,00
T-D2-10+20-10	1000+2000	1000	100		1.512,00			1.715,00
T-D2-10+20-12	1000+2000	1200	100		1.579,00			1.862,00
T-D2-10+20-14	1000+2000	1400	100		1.687,00			2.020,00
T-D2-10+20-16	1000+2000	1600	100		1.799,00			2.146,00
T-D2-10+20-18	1000+2000	1800	100		1.887,00			2.279,00
T-D2-10+20-20	1000+2000	2000	100		1.988,00			2.405,00
T-D2-12+20-10	1250+2000	1000	100		1.554,00			1.771,00
T-D2-12+20-12	1250+2000	1200	100		1.628,00			1.922,00
T-D2-12+20-14	1250+2000	1400	100		1.736,00			2.083,00
T-D2-12+20-16	1250+2000	1600	100		1.834,00			2.205,00
T-D2-12+20-18	1250+2000	1800	100		1.936,00			2.352,00
T-D2-12+20-20	1250+2000	2000	100		2.016,00			2.478,00
T-D2-15+20-10	1500+2000	1000	100		1.614,00			1.838,00
T-D2-15+20-12	1500+2000	1200	100		1.687,00			1.978,00
T-D2-15+20-14	1500+2000	1400	100		1.827,00			2.142,00
T-D2-15+20-16	1500+2000	1600	100		1.943,00			2.289,00
T-D2-15+20-18	1500+2000	1800	100		2.034,00			2.408,00
T-D2-15+20-20	1500+2000	2000	100		2.125,00			2.545,00

Änderungen vorbehalten.

zzgl. MwSt.

Decofor® Arco

Decofor® Arco

Decofor® Recto

Decofor® 1-flg. Tor



Stand 08.2021

### Decoforzaun

Die senkrechten und waagerechten Gitterstäbe sind miteinander im Kreuzverbund punktgeschweißt.  
senkrechter Draht: **d 6 mm**, waagerechte Drähte doppelt: **d 8 mm**  
Mattenlänge ca. 2015mm, Maschenweite ca. 65x200 mm  
verzinkt und pulverbeschichtet schwarz RAL 9005  
**Pfosten** 60x60x1,5mm, inkl. Zierkugel (ohne Befestigungsschellenset)  
Systemmaß Mitte/Mitte Pfosten ca. 2130mm

Art.-Nr.	Gitterhöhe in mm	Typ	Mindestbestellstück	zu bestellendes Zubehör pro Pfosten in Stück	VE	Matte EUR/Stk	VE	Pfosten EUR/Stk.
D-A-08	886	Decofor® Arco, nach oben gebogene Matten	10	2	25	auf Anfrage	96	auf Anfrage
D-A-10	1086	Decofor® Arco, nach oben gebogene Matten	10	3	25	auf Anfrage	96	auf Anfrage
D-A-12	1286	Decofor® Arco, nach oben gebogene Matten	10	3	25	auf Anfrage	96	auf Anfrage
D-A-14	1486	Decofor® Arco, nach oben gebogene Matten	10	3	25	auf Anfrage	96	auf Anfrage
D-R-07	762	Decofor® Recto, gerade Matten	10	2	25	auf Anfrage	96	auf Anfrage
D-R-09	962	Decofor® Recto, gerade Matten	10	3	25	auf Anfrage	96	auf Anfrage
D-R-11	1162	Decofor® Recto, gerade Matten	10	3	25	auf Anfrage	96	auf Anfrage
D-R-13	1362	Decofor® Recto, gerade Matten	10	3	25	auf Anfrage	96	auf Anfrage

### Zubehör

verzinkt und pulverbeschichtet schwarz RAL 9005

Art.-Nr.	Typ	Preis EUR/Set
D-Z-Ecksch	Befestigungsschellenset für Eckpfosten 6 Stück pro Set	auf Anfrage
D-Z-Endsch	Befestigungsschellenset für Endpfosten 6 Stück pro Set	auf Anfrage
D-Z-Zwisch	Befestigungsschellenset für Zwischenpfosten 12 Stück pro Set	auf Anfrage

### 1 und 2-flügelige Decoforflügeltore

Die Toranlage ist eine hochwertige, durchbiegsichere und verwindungsfreie Konstruktion, die nach statischen Erfordernissen dimensioniert ist.  
verzinkt und pulverbeschichtet, schwarz RAL 9005  
verstellbare Gehänge, Drücker, Schloss, Profilylinder vorgerichtet, Mittelverriegelung bei 2-flg.  
Rahmenfüllung Decofor, Profilrahmen, Torpfosten 1-flg. 80x80mm 2-flg. 100x100mm, (ohne Seitenfeststeller)

Art.-Nr.	Gitterhöhe in mm	Typ	Tor EUR/Stk.
D-T-1-08	860	1-flg. 1000x886mm	auf Anfrage
D-T-1-10	1086	1-flg. 1000x1086mm	auf Anfrage
D-T-1-12	1286	1-flg. 1000x1286mm	auf Anfrage
D-T-1-14	1486	1-flg. 1000x1486mm	auf Anfrage
D-T-2-08	860	2-flg. 3500x886mm	auf Anfrage
D-T-2-10	1086	2-flg. 3500x1086mm	auf Anfrage
D-T-2-12	1286	2-flg. 3500x1286mm	auf Anfrage
D-T-2-14	1486	2-flg. 3500x1486mm	auf Anfrage

Änderungen vorbehalten.

zzgl. MwSt.



# Pfosten für Holzzaun

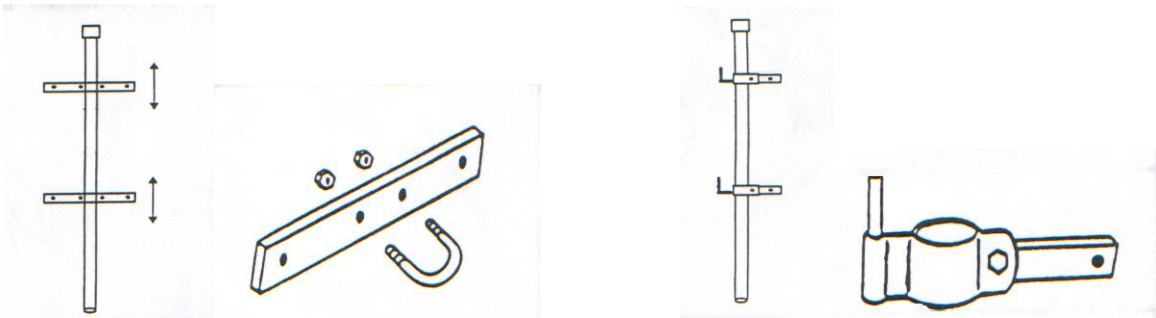

**Riegeleisen und Torhaspen universell höhenverstellbar**

**Stand 04.2020**

feuerverzinkter Pfosten für Holzzaun, inkl. 2 Stück Riegeleisen verzinkt, Bügel und 2 Stück Muttern verzinkt, PVC-Kappe, universell verstellbar						
Länge in mm	dm=42 mm		dm=48 mm		dm=60 mm	
	Art.- Nr.:	EUR / Stück	Art.- Nr.:	EUR / Stück	Art.- Nr.:	EUR / Stück
1250	H42.12	41,00	H48.12	45,00	H60.12	49,00
1500	H42.15	44,00	H48.15	49,00	H60.15	53,00
1750	H42.17	49,00	H48.17	53,00	H60.17	58,00
2000	H42.20	52,00	H48.20	55,00	H60.20	62,00
2250			H48.22	57,00	H60.22	66,00
2500			H48.25	63,00	H60.25	68,00

  

feuerverzinkte Torsäulen inkl. 2 Stk. Haspen, 2 Stk. halbe Riegeleisen verzinkt, Schlossschrauben und Muttern , PVC-Kappe universell verstellbar			
Art.- Nr.:	Durchmesser in mm	Länge in mm	EUR / Stück
T15	60 x 2	1500	97,00
T17	60 x 2	1750	100,00
T20	60 x 2	2000	102,00
T22	60 x 2	2250	107,00
T25	60 x 2	2500	112,00

Änderungen vorbehalten.

zzgl. MwSt.

# Wäschestangen / Wäschepfosten

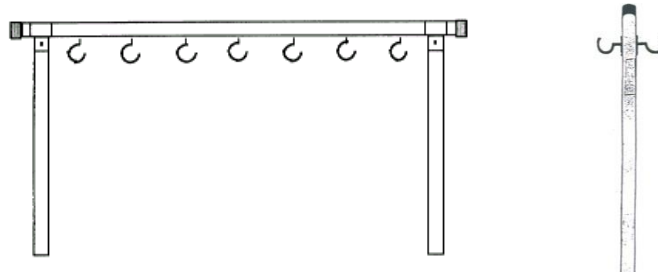

**Stand 01.2017**

Wäschestangen verzinkt, bestehend aus Rohrpfosten Ø 60mm, Querstange Ø 60mm, Verbindungsschellen und 2 Stück KU- Kappen					
Art.- Nr.:	Länge der Rohrpfosten in mm	Anzahl der Pfosten	Länge der Querstange in mm	Menge der Haken in Stück	EUR / Stück
W30	2500	2	3000	7	461,00
W35	2500	2	3500	8	485,00
W40	2500	2	4000	9	510,00
W50	2500	3	5000	11	582,00
W60	2500	3	6000	13	607,00
W70	2500	3	7000	15	631,00
WXX	2500	Sonderlängen auf Anfrage			

Wäschepfosten verzinkt, bestehend aus Rohrpfosten					
Art.- Nr.:	Länge der Rohrpfosten in mm	Durchmesser in mm	--	Menge der Haken in Stück	EUR / Stück
WP48/2	2500	48		2	73,00
WP48/4	2500	48		4	80,00
WP60/2	2500	60		2	85,00
WP60/4	2500	60		4	92,00

Änderungen vorbehalten.

zzgl. MwSt.

**Stand 08.2021**

<b>Wildgattergeflechte / Knotengeflechte</b> Dickverzinkt, 50 m Rollen							
Art.-Nr.	Höhe in mm	Anzahl waagerechte Drähte	Abstand senkrechte Drähte in cm	Kopf- und Fußdrähte / Fülldrähte in mm	Abstand der Horizontaldrähte von unten nach oben in cm	Gewicht in kg pro Rolle a 50 m	Rollenpreis EUR/Stück
100/8/15	1000	7	15	2,5 / 2,0	3 x 10/2 x 15/2 x 20	21,00	89,00
150/13/15 L	1500	13	15	2,0 / 1,6	7 x 10/4 x 15/1 x 20	22,25	123,00
160/20/15 L	1600	20	15	2,0 / 1,6	10 x 5/6 x 10/2 x 15/1 x 20	30,00	156,00
180/24/15 L	1800	24	15	2,0 / 1,6	16 x 5/3 x 10/2 x 15/2 x 20	35,00	183,00
200/22/15 L	2000	22	15	2,0 / 1,6	10 x 5/5 x 10/4 x 15/2 x 20	39,00	185,00
160/23/15 M	1600	23	15	2,5 / 2,0	16 x 5/3 x 10/2 x 15/1 x 20	49,00	291,00
200/25/15 M	2000	25	15	2,5 / 2,0	16 x 5/3 x 10/2 x 15/3 x 20	55,00	316,00













<b>Z-Pfosten</b> verzinkt				
Art.-Nr.	Länge in mm	für Zaunhöhe in mm	Ausstanzungen in Abstand von ... in mm	EUR/Stück
Z/2100	2100	ab 1500 / 1600	100	16,30
Z/2300	2300	ab 1800	100	17,00
Z/2500	2500	ab 2000	100	19,50
Z/2700	2700	ab 2200	100	21,60

<b>Wildgatterschlupftor</b> verzinkt				
Rahmen D=22mm, Torpfosten mit eingeschw. Obergurt, Rohr D=42mm inkl. 2 Streben, Anschlussschienen und Kleinteile (ohne Schloss)				
Art.-Nr.	Breite in mm	für Zaunhöhe in mm	Torfüllung VG-Draht	EUR/Stück
T-W-1000-16	1000	1600	50x2,5mm	1.058,00
T-W-1000-20	1000	2000	50x2,5mm	1.058,00





Änderungen vorbehalten.

zzgl. MwSt.

Art.-Nr.	Beschreibung	EUR / Stück	Bild
ZZ-01-01 ZZ-01-02 ZZ-01-03 ZZ-01-05	Hakenschraube für Flachstabmatte inkl. Mutter: M 8 x 40 für Pfostenstärke ca. 5 mm M 8 x 80 für Pfostenstärke ca. 50 mm M 8 x 90 für Pfostenstärke ca. 60 mm Mattenverbinder für Flachstabsysteme 90 mm	auf Anfrage auf Anfrage siehe Seite 2 siehe Seite 2	
ZZ-02-01 ZZ-02-02 ZZ-02-04	Hakenschraube für Profilstabmatte inkl. Mutter: M 8 x 30 für Pfostenstärke ca. 5 mm M 8 x 80 für Pfostenstärke ca. 60 mm Mattenverbinder für Profilsysteme	auf Anfrage siehe Seite 3 siehe Seite 3	
ZZ-03-01 ZZ-03-02 ZZ-03-03	Eckverbinderpaar inkl. Schlossschraube u. Mutter verzinkt grün RAL 6005 anthrazit RAL 7016	6,00 7,00 7,00	
ZZ-04-01 ZZ-04-02 ZZ-04-03	Eckverbinder einfach verzinkt grün RAL 6005 anthrazit RAL 7016	2,50 3,00 3,00	
ZZ-05-01 ZZ-05-02 ZZ-05-03	Tor- und Wandanschlusswinkel verzinkt grün RAL 6005 anthrazit RAL 7016	9,00 10,00 10,00	
ZZ-05-04	Tor- und Wandanschlusswinkel Edelstahl (V <sup>2</sup> A)	10,00	
ZZ-06-01 ZZ-06-02 ZZ-06-03 ZZ-06-04	Montagezangen für: Bekaclip - Pfosten Flachstabmatte Profilmatte Krippzange ( für Pantanet)	siehe Seite 5 1237,00 650,00 siehe Seite 5	
ZZ-07-01 ZZ-07-02 ZZ-07-03	Spannkamm ( für Pantanet): Länge 1200mm Länge 2000mm Länge 200mm aus PVC	siehe Seite 5 siehe Seite 5 siehe Seite 5	
ZZ-08-01 ZZ-08-02 ZZ-08-025 ZZ-08-026 ZZ-08-03 ZZ-08-04 ZZ-08-05 ZZ-08-10 ZZ-08-12	Kunststoffsockel schwarz mit Säulenführung Kunststoffsockel schwarz ohne Säulenführung Aluminium-Sockel Stahl-Sockel Innensechskantschraube aus V <sup>2</sup> A M 8 x 45 mm selbstbohrende Schraube Gegenplatte 30x29mm ( Bohrung 9 mm ) Gegenplatte mit Flügel ( Bohrung 9 mm ) Nietmutter M8x21mm	1,20 1,20 2,20 2,20 1,20 1,20 1,20 1,55 1,20	
ZZ-09-01 ZZ-09-02 ZZ-09-05	Dübelplatte verzinkt 100x150x8mm Winkeldübelplatte verzinkt 120x90+120x110x6mm Rechteckrohrverbindungsstück 55x35x300mm, verz.	30,00 44,00 22,00	
ZZ-11-01 ZZ-11-02	V <sup>2</sup> A Clipse für Pfosten mit Montageschiene 250 St. V <sup>2</sup> A Clipse für Pfosten mit Montageschiene 500 St.	siehe Seite 5 siehe Seite 5	
ZZ-12-01	Einwegschraube aus V <sup>2</sup> A	2,00	
ZZ-13-01	U-Bügel aus V <sup>2</sup> A für Rechteckpfosten 60 mm x 40 mm für Säulentyp A inkl. Gegenplatte und Mutter	5,50	
ZZ-15-03	Mattenklemme V <sup>2</sup> A für 5/6er DSM ohne Schraube	3,00	
ZZ-15-01	Gittermattenklemme aus V <sup>2</sup> A L x B: 35 x 25 mm Stärke: 2 mm Loch: 9x15 mm	4,00	

Art.-Nr.	Beschreibung	EUR / Stück	Bild
ZZ-16-01 ZZ-16-02 ZZ-16-03	Riegeleisen ( für Holzzaun ) inkl. U-Bügel und 2 Stück Muttern für Säulen dm 42 mm dm 48 mm dm 60 mm	18,00 18,00 18,00	
ZZ-17-05 ZZ-17-055 ZZ-17	Kunststoffkappe schwarz: 40 mm x 60 mm Kunststoffkappe schwarz: mit Überstand Kunststoffkappe grün für Pfosten mit Montageschiene: dm 48 mm / 60mm	1,20 1,50 1,30	
ZZ-18-01	Hakenschrauben inkl. Zubehör für Bekaclip- Streben	9,00	
ZZ-20-01 ZZ-20-02	Bit 5,5 mm für Akku-Schrauber Steckschlüssel mit Magnet SW 10 mm	8,00 18,00	
ZZ-21-01	Spannstab dm 8mm grün 205 cm	12,00	
ZZ-22-01	Abrissmuttern aus V <sup>2</sup> A M8	2,30	
ZZ-23-01 ZZ-23-02 ZZ-23-03 ZZ-23-04 ZZ-23-05	Befestigungsschellen für Streben, verzinkt und grün beschichtet mit Schraube und Mutter d 34 mm d 38 mm d 48 mm d 60 mm d 76 mm	3,90 4,30 6,00 8,40 9,50	
ZZ-24-01	Strebenkappe Kunststoff grün dm 34 mm	3,80	
ZZ-25-10	Mattenverbinder für 5/6er Doppelstabmatten, V <sup>2</sup> A	3,50	
ZZ-26-01 ZZ-26-02	1 Stück Sichtschutzstreifen 190x2500mm für DSM aus Polypropylen grün RAL 6005 anthrazit RAL 7016	10,00 10,00	
ZZ-27-01	Spanndrahthalter schwarz inkl. V2A Nagel 100 Stück	60,00	
ZZ-28-01 ZZ-28-02 ZZ-28-03 ZZ-28-04	Befestigungsschellen für Streben, mit Schraube und Mutter M8x35 V <sup>2</sup> A d 42 mm d 48 mm d 60 mm d 76 mm	6,60 6,80 7,30 8,00	
ZZ-28-05 ZZ-28-06 ZZ-28-07 ZZ-28-08	Strebenkappe aus Aluminium d 38 mm d 42 mm d 48 mm d 60 mm	8,20 8,30 8,50 9,00	
ZZ-31-03	Stachedrahtabweiser für 3 Reihen Stacheldraht gerade oder 45° schräg Nachrüstung für 60x40mm Pfosten	auf Anfrage	
ZZ 37	Eckpfostenzuschläge: Typ B / C	+ 50%	
ZZ-35 ZZ-35-01 ZZ-35-011	Spray RAL 6005 grün / 9010 weiß 7016 anthrazit / 7030 grau Zinkspray hell Zinkpaste	21,00 21,00 39,00	

Änderungen vorbehalten.

Art.-Nr.	Beschreibung	EUR / Stück	Bild
TZ-01	Hebelverschluss Industrieausführung robust Stahl verz.	auf Anfrage	
TZ-02-01 TZ-02-02 TZ-02-03	Profilzylinder inkl. 3 Stück Schlüssel extra Schlüssel Profilzylinder gleichschließ. inkl. 3 Stk. Schlü.	auf Anfrage auf Anfrage auf Anfrage	
TZ-03	Mittelfeststeller zur bauseitigen Montage	80,00	
TZ-04	abschließbare Mittelverriegelung für Profilzylinder	auf Anfrage	
TZ-05-01 TZ-05-02	Zaunanschlusset 6er Zaunanschlusset 8er	78,00 107,00	
TZ-6	1m Zackenleiste (auf Tor aufgeschweißt)	auf Anfrage	
TZ-8	Durchgreifschutz Alu 400 mm x 600 mm	auf Anfrage	
TZ-10-01 TZ-10-02	E-Öffner: 1-flügelige Toranlage 2-flügelige Toranlage	auf Anfrage auf Anfrage	
TZ-11	Bodenhülse zum Einbetonieren	55,00	
TZ-12	Drehtorschloss für zwei PZ (ohne Dreikanteinsatz)	auf Anfrage	
TZ-13	Dreikantschlüssel	15,00	
TZ-14-01 TZ-14-02	7er Dreikanteinsatz 17er Dreikanteinsatz	160,00 auf Anfrage	
TZ-15	Panikschloss ohne Schutzabdeckung	auf Anfrage	
TZ-16	Seitenfeststeller zum Einbetonieren	85,00	
TZ-17	Abrollsicherung, hydraulisch bei Schiebtoren ( am Tor vormontiert )	auf Anfrage	
TZ-18	Tore in Parallelogrammbauweise	auf Anfrage	
TZ-19	Stacheldrahthalter für Tor	auf Anfrage	
TZ-20-01 TZ-20-02 TZ-20-03 TZ-20 TZ-20-10 TZ-20-11 TZ-20-12 TZ-20-13	Klinkenpaar Alu Drückerrosettenpaar Alu PZ- Rosettenpaar Alu fester oder verstellbarer Knauf (Stück) Alu Drückergarnitur V²A Drücker / Knauf fest aus V²A Knauf / Knauf fest aus V²A Regenschutzrosette (Stück) verz.	auf Anfrage auf Anfrage auf Anfrage auf Anfrage auf Anfrage auf Anfrage auf Anfrage auf Anfrage	
TZ-22	Aufpreis einer angeschweißten Fußplatte (ohne Schrauben und Dübel )	auf Anfrage	
TZ-23	asymmetrische Flügeltore	auf Anfrage	
TZ-25	Steigungsbeschlag für Tore	auf Anfrage	
TZ-26-013 TZ-26-02	Kindergartenknaufgarnitur als Kindersicherung Typ 1.0 Schwimmbadschloss Typ 2.0	auf Anfrage auf Anfrage	 

Änderungen vorbehalten.

zzgl. MwSt.

Hakenschraube  
für Flachstabmatte  
mit Abrissmutter



Hakenschraube  
für Profilmatte  
mit Abrissmutter



Montagezange  
für Flachstabmatte, DSM  
und Profilmatte



Mattenverbinder  
für Flachstabmatte

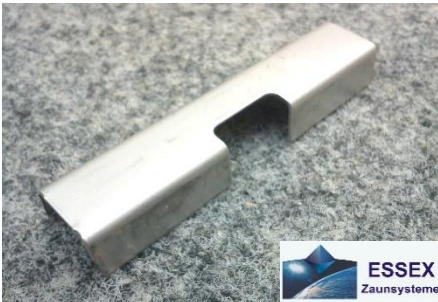

Mattenverbinder  
für Profilmatte



Tor und  
Wandanschlusswinkel



Mattenklemme V<sup>2</sup>A für 5er DSM



Eckverbinderpaar  
inkl. Schlossschraube u. Mutter



Tor und  
Wandanschlusswinkel aus V<sup>2</sup>A



Kunststoffsockel  
mit Säulenführung



Kunststoffsockel  
ohne Säulenführung



Gegenplatte aus V<sup>2</sup>A

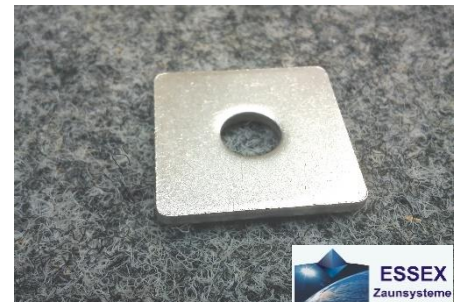

Innensechskantschraube  
aus V<sup>2</sup>A

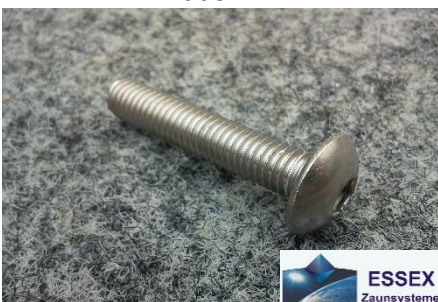

Nietmutter



selbstbohrende Schraube  
verzinkt



Dübelplatte

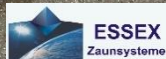

Winkeldübelplatte

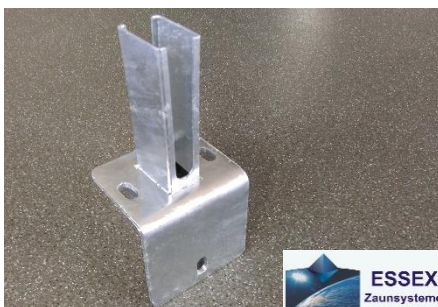

Rechteckrohrverbindungsstück  
55x35x300mm



U-Bügel  
für Pfostentyp A



V<sup>2</sup>A Abrissmutter



V<sup>2</sup>A Gittermattenklemme



verzinktes Riegeleisen  
inkl. U-Bügel



Stacheldrahtabweiser  
für 3 Reihen

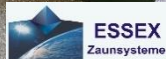

Spannkamm  
für Pantanet



Hakenschraube inkl. Zubehör  
für Bekaclip-Strebe



Mattenverbinder  
für 5/6er Doppelstabmatte



V<sup>2</sup>A Clipse für Pfosten  
mit Montagewise

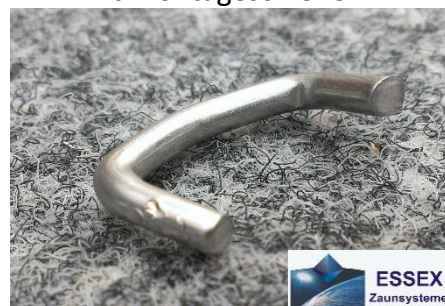

Spanndrahthalter schwarz  
inkl. V<sup>2</sup>A Nagel



V<sup>2</sup>A Einwegschraube  
M 8



Strebenkappe aus Aluminium



# ESSEX Zaunsysteme **Torzubehör**

Hebelverschluss



Seitenfeststeller



Mittelfeststeller



Zaunanschluss



Bodenhülse



Schloss für 2 PZ



Schwimmbadschloss



Kindergartenknäuf



7er Dreikantprofilzylinder  
Innenliegend, beidseitig



3D-Band



2D-Band



Schloss für 2 PZ

